



Bruksanvisning

Bruksanvisning

Hjärtliga gratulationer till ditt köp av easytip universalfjärrkontroll. Vi har varit mycket noggranna vid utformningen och tillverkningen av denna produkt så att du vid normal användning kan få stor glädje av din nya fjärrkontroll i många år framåt. På de följande sidorna beskriver vi hur du bäst kan använda easytip universalfjärrkontroll.

Lägga i och byta batterier

Din **easytip** DRIVS med två 1,5 volt alkaliska batterier (IEC LR 03, AAA). Vi rekommenderar att du bara använder nya batterier. Gamla och nya batterier får aldrig användas tillsammans, eftersom det kan påverka **easytips** effektivitet och dessutom avsevärt förkorta batteriernas livslängd. När du har lagt i batterierna trycker du på en knapp och kontrollerar om den röda lysdioden börjar lysa; det är en bekräftelse på att batterierna har lagts i på rätt sätt.

























Var vänlig beakta:

Lägg i batterierna enligt markeringarna på batterifackets insida.

Avlägsna omgående eventuella läckande batterier.

De gamla batterierna ska återlämnas enligt respektive tillverkares anvisningar.

Knappförklaring

- a  På /Av
- b  Sifferknappar
- c  Växling ensiffrig/tvåsfifrig
- d  Växling till AV
- e  Frånkoppling av ljud
- f  Meny TILL/FRÅN
- g  Koppla in teletext
- h  Koppla ur teletext
- i  Visa teletext och bild samtidigt
- j  Funktion beroende på televisionsmodell
- k  Program + markör upp i menyn
- l  Program - markör ned i menyn
- m  Ljudstyrka - markör vänster i menyn
- n  Ljudstyrka + markör höger i menyn
- o  Bekräftelseknapp (funktion beroende på apparat)
Normalinställningar
- p  Tonkanalval A/B
- q  16:9-format
- r  Bild i bild
- s  -röd Toptext-knapp röd
- t  -grön Toptext-knapp grön
- u  -gul Toptext-knapp gul
- v  -blå Toptext-knapp blå
- w  -vit Infoknapp
- x  Funktionsknapp för att programmera fjärrkontrollen,
Shift-knapp

Var vänlig beakta:

En del apparater har inte alla ovanstående funktioner.



Bruksanvisning

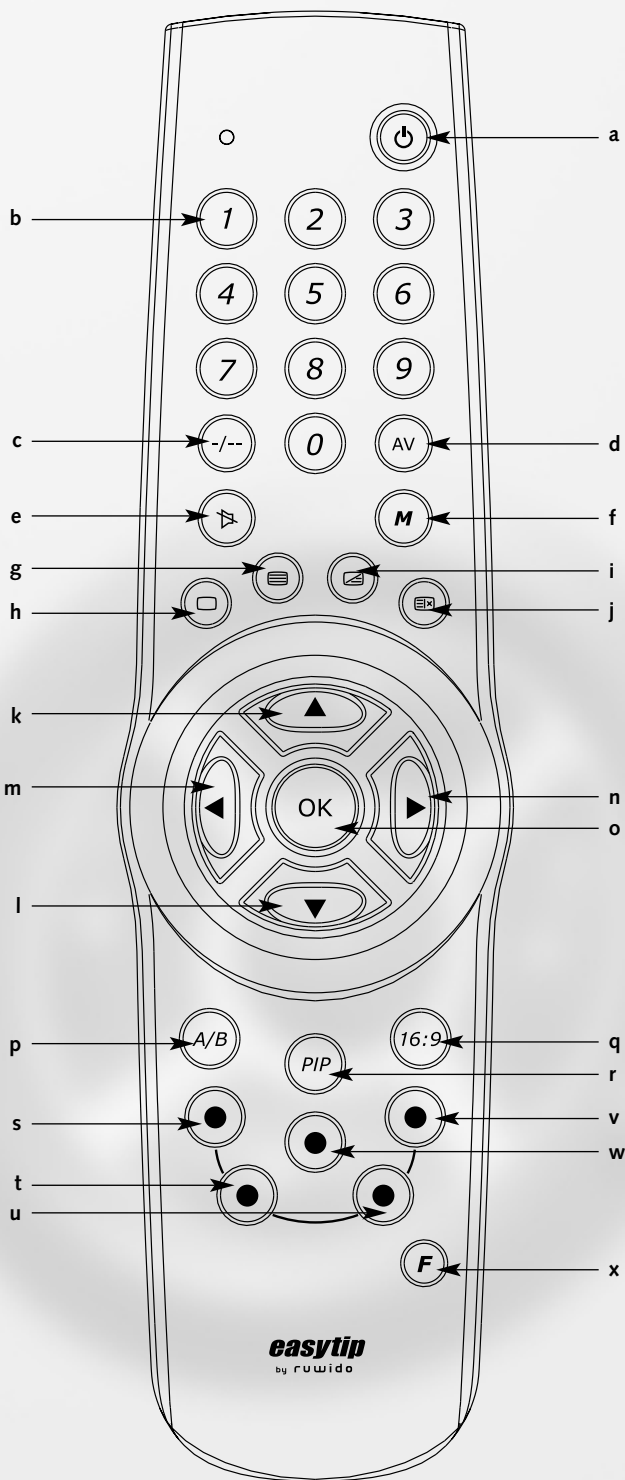

easytip
by ruwido

DK Brugervejledning

























N Bruksanvisning

S Bruksanvisning

SF Käyttöohjeet

E Manual de funcionamiento

Knappförklaring

- a  På/Av
- b  Sifferknappar
- c  Växling ensiffrig/tvåsfiffrig
- d  Växling till AV
- e  Frånkoppling av ljud
- f  Meny TILL/FRÅN
- g  TV: Koppla in teletext
VCR: Longplay (LP)
- h  TV: Koppla ur teletext
VCR: HIFI
- i  TV: Visa teletext och bild samtidigt
VCR: Ton 1/2
- j  TV: Funktion beroende på televisionsmodell
- k  Program + Markör upp i menyn
- l  Program - Markör ned i menyn
- m  Ljudstyrka - Markör vänster i menyn
- n  Ljudstyrka + Markör höger i menyn
- o  Bekräftelseknapp (funktion beroende på apparat)
TV: Normalinställningar
VCR: Eject
- p  TV: Tonkanalval A/B
VCR: Snabbare tillbakaspolning
- q  TV: 16:9-format
VCR: Snabbare framspolning
- r  TV: Bild i bild
VCR: Inspelning (tryck 2 gånger)
- s  TV: Toptext-knapp röd
VCR: Tillbakaspolning (med bild)
- t  TV: Toptext-knapp grön
VCR: Pausknapp
- u  TV: Toptext-knapp gul
VCR: Stoppknapp
- v  TV: Toptext-knapp blå
VCR: Framspolning (med bild)
- w  TV: Infoknapp
VCR: Playknapp
- x  Funktionsknapp för att programmera fjärrkontrollen,
Shift-knapp
- y Inställningshjul Inställningshjul för växling mellan TV och VCR.

Var vänlig beakta:

En del apparater har inte alla ovanstående funktioner.

Bruksanvisning

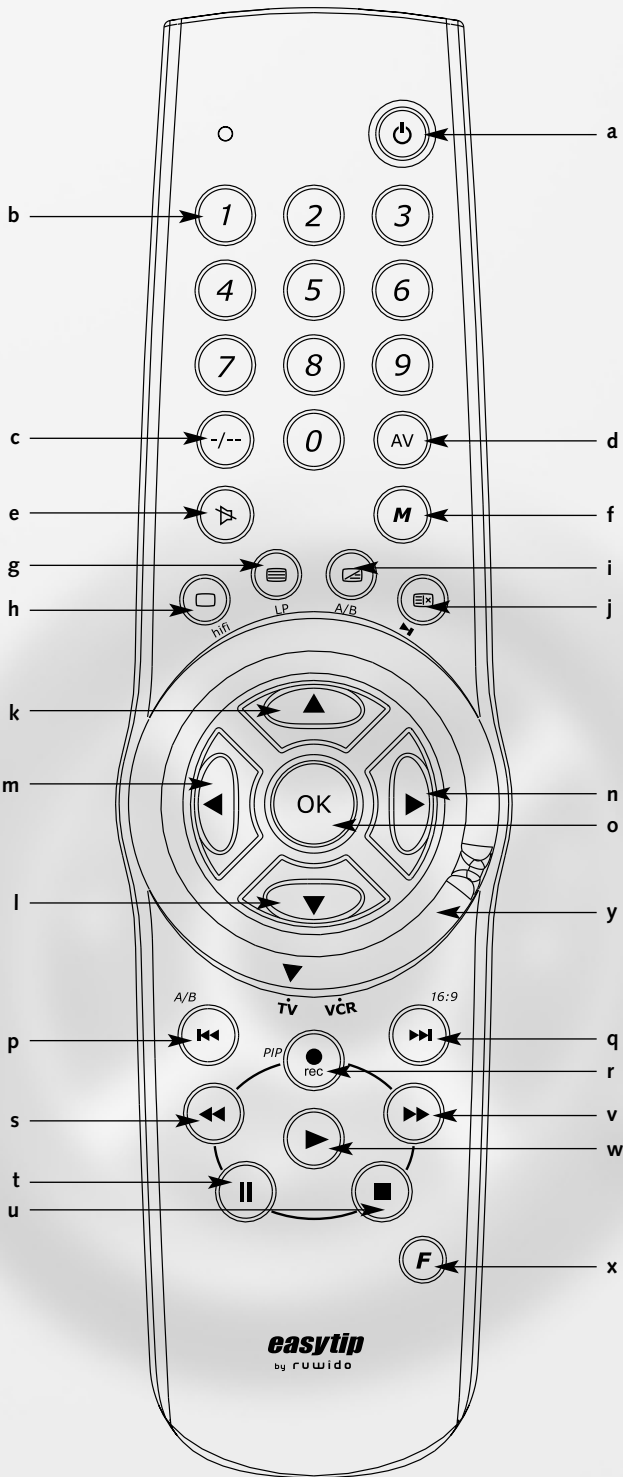

Knappförklaring

- a På/Av
- b Sifferknappar
- c Växling ensiffrig/tvåsfifrig
- d Växling till AV
- e Frånkoppling av ljud
- f Meny TILL/FRÅN
- g TV: Koppla in teletext
SAT: Växla till radio
- h TV: Koppla ur teletext
SAT: Favoritprogram
- i TV: Visa teletext och bild samtidigt
SAT: Sänka ljudstyrka
- j TV: Funktion beroende på televisionsmodell
SAT: Höja ljudstyrka
- k Program + Markör upp i menyn
- l Program - Markör ned i menyn
- m Ljudstyrka - Markör vänster i menyn
- n Ljudstyrka + Markör höger i menyn
- o Bekräftelseknapp (funktion beroende på apparat)
TV: Normalinställningar
- p TV: Tonkanalval A/B
SAT: Skew
- q TV: 16:9-format
SAT: Växling horisontell/vertikal (H/V)
- r TV: Bild i bild
SAT (endast på TWIN mottagare):
Växling mellan LNB 1 och 2 (LN A/B)
- s -röd TV: Toptext-knapp röd
- t -grön TV: Toptext-knapp grön
- u -gul TV: Toptext-knapp gul
- v -blå TV: Toptext-knapp blå
- w -vit TV: Infoknapp
- x Funktionsknapp för att programmera fjärrkontrollen,
Shift-knapp
- y Inställningshjul Inställningshjul för växling mellan TV och SAT

Var vänlig beakta:

En del apparater har inte alla ovanstående funktioner.

Bruksanvisning

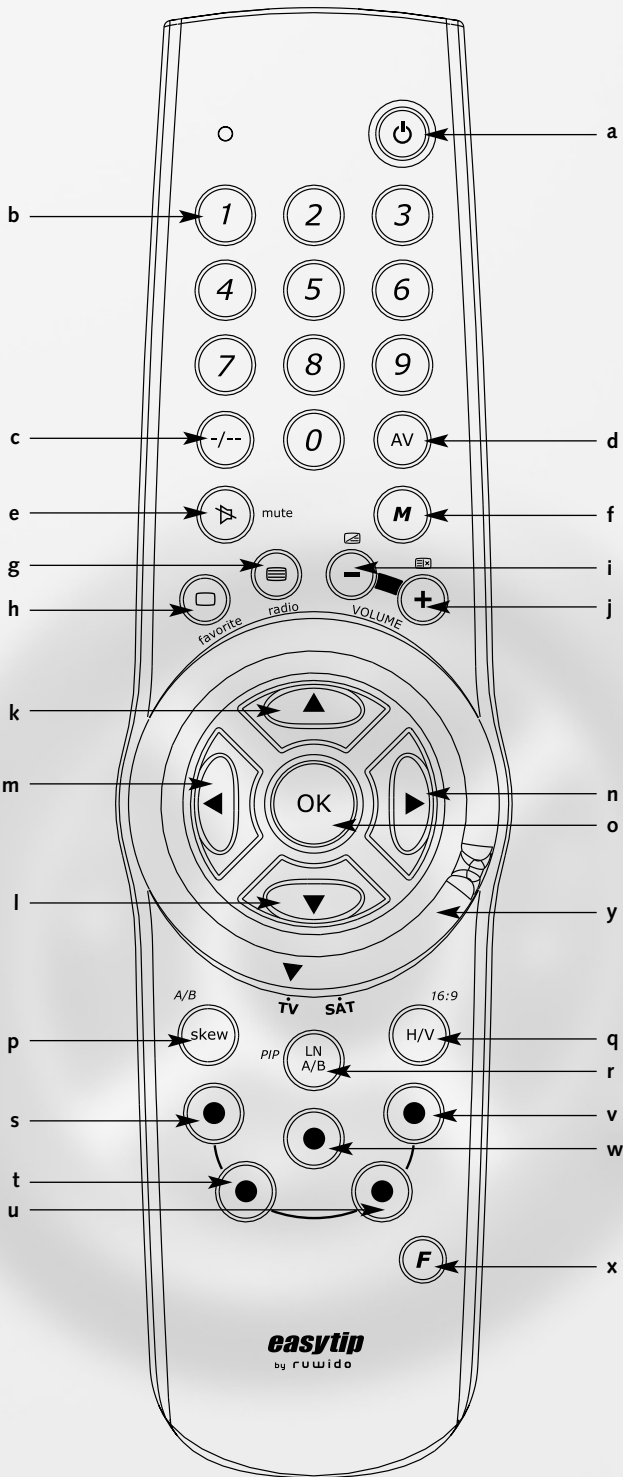

Knappförklaring

- a På/Av
- b Sifferknappar
- c Växling ensiffrig/tvåsfirig
- d Växling till AV
- e Frånkoppling av ljud
- f Meny TILL/FRÅN
- g TV: Koppla in teletext
DVD: Tonkanal- respektive språkval
- h TV: Koppla ur teletext
DVD: Undertitel urval
- i TV: Visa teletext och bild samtidigt
DVD: Kameravinkelval
- j TV: Funktion beroende på televisionsmodell
DVD: Tillbakaspolning (beroende på DVD-spelare)
- k Program + Markör upp i menyn
- l Program - Markör ned i menyn
- m Ljudstyrka - Markör vänster i menyn
- n Ljudstyrka + Markör höger i menyn
- o Bekräftelseknapp (funktion beroende på apparat)
TV: Normalinställningar
DVD: Eject
- p TV: Tonkanalval A/B
DVD: Föregående titel
- q TV: 16:9-format
DVD: Nästa titel
- r TV: Bild i bild
- s TV: Toptext-knapp röd
DVD: Tillbakaspolning (med bild)
- t TV: Toptext-knapp grön
DVD: Paus-knapp
- u TV: Toptext-knapp gul
DVD: Stoppknapp
- v TV: Toptext-knapp blå
DVD: Framspolning (med bild)
- w TV: Infoknapp
DVD: Playknapp
- x Funktionsknapp för att programmera fjärrkontrollen, Shift-knapp
- y Inställningshjul Inställningshjul för växling mellan TV och DVD

Var vänlig beakta:

En del apparater har inte alla ovanstående funktioner.

Bruksanvisning

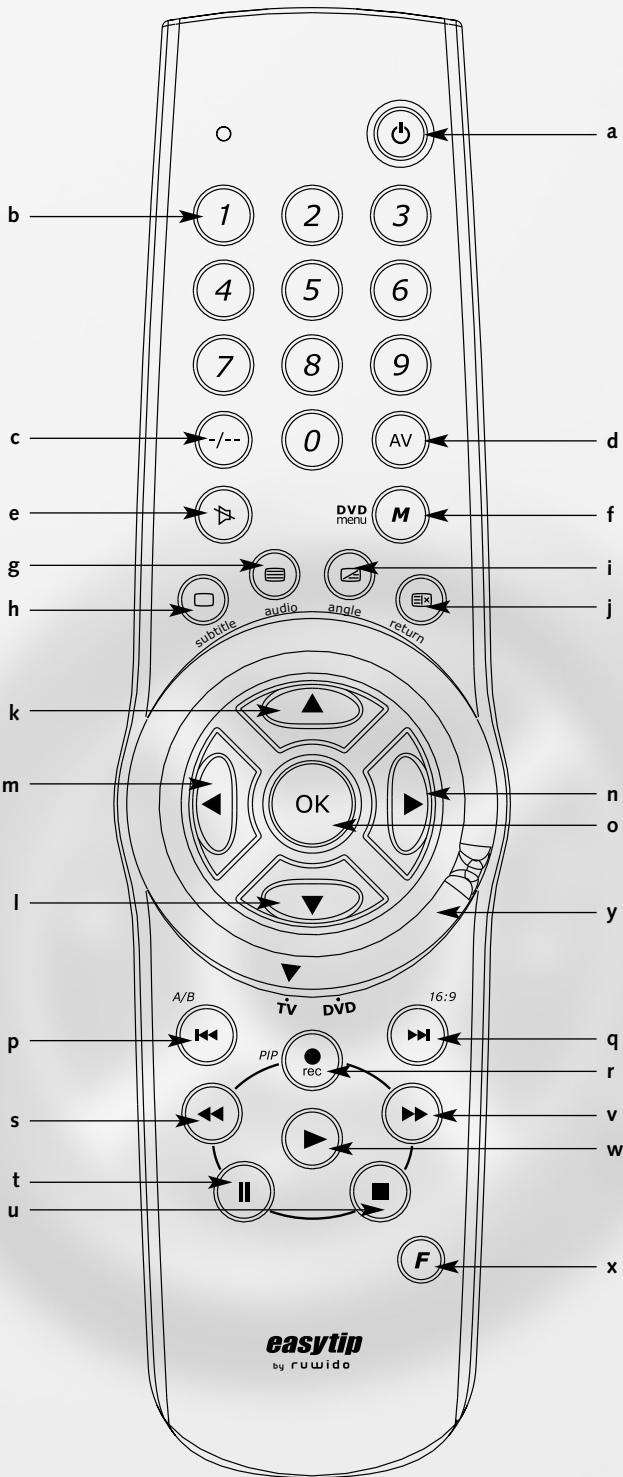

Knappförklaring

a		På/Av
b		Sifferknappar
c		Växling ensiffrig/tvåsisfrig
d		Växling till AV
e		Frånkoppling av ljud
f		Meny TILL/FRÅN
g		TV: Koppla in teletext
		VCR: Longplay (LP)
		SAT: Växla till radio
		DVD: Tonkanal- respektive språkval
h		TV: Koppla ur teletext
		VCR: HIFI
		SAT: Favoritprogram
		DVD: Undertitel urval
i		TV: Visa teletext och bild samtidigt
		VCR: Ton 1/2
		SAT: Sänka ljudstyrka
		DVD: Kameravinkelval
j		TV: Funktion beroende på televisionsmodell
		SAT: Höja ljudstyrka
		DVD: Tillbakaspolning (beroende på DVD-spelare)
k		Program + Markör upp i menyn
l		Program - Markör ned i menyn
m		Ljudstyrka - Markör vänster i menyn
n		Ljudstyrka + Markör höger i menyn
o		Bekräftelseknapp (funktion beroende på apparat)
		TV: Normalinställningar
		VCR: Eject
		DVD: Eject
p		TV: Tonkanalval A/B
		VCR: Snabb tillbakaspolning
		SAT: Skew ?
		DVD: Föregående titel
q		TV: 16:9-format
		VCR: Snabb framspolning
		SAT: Växling horisontell/vertikal (H/V)
		DVD: Nästa titel
r		TV: Bild i bild
		VCR: Inspelning (tryck 2 gånger)
		SAT (endast på TWIN mottagare): Omkoppling mellan LNB 1 och 2 (LN A/B)
s		TV: Toptext-knapp röd
		VCR: Tillbakaspolning (med bild)
		DVD: Tillbakaspolning (med bild)
t		TV: Toptext-knapp grön
		VCR: Pausknapp
		DVD: Pausknapp
u		TV: Toptext-knapp gul
		VCR: Stoppknapp
		DVD: Stoppknapp
v		TV: Toptext-knapp blå
		VCR: Framspolning (med bild)
		DVD: Framspolning (med bild)
w		TV: Infoknapp
		VCR: Playknapp
		DVD: Playknapp
x		Funktionsknapp för att programmera fjärrkontrollen, Shiftknapp
y	Inställningshjul	Inställningshjul för växling mellan TV, VCR, SAT och DVD/AUX

Var vänlig beakta:

En del apparater har inte alla ovanstående funktioner.

Bruksanvisning

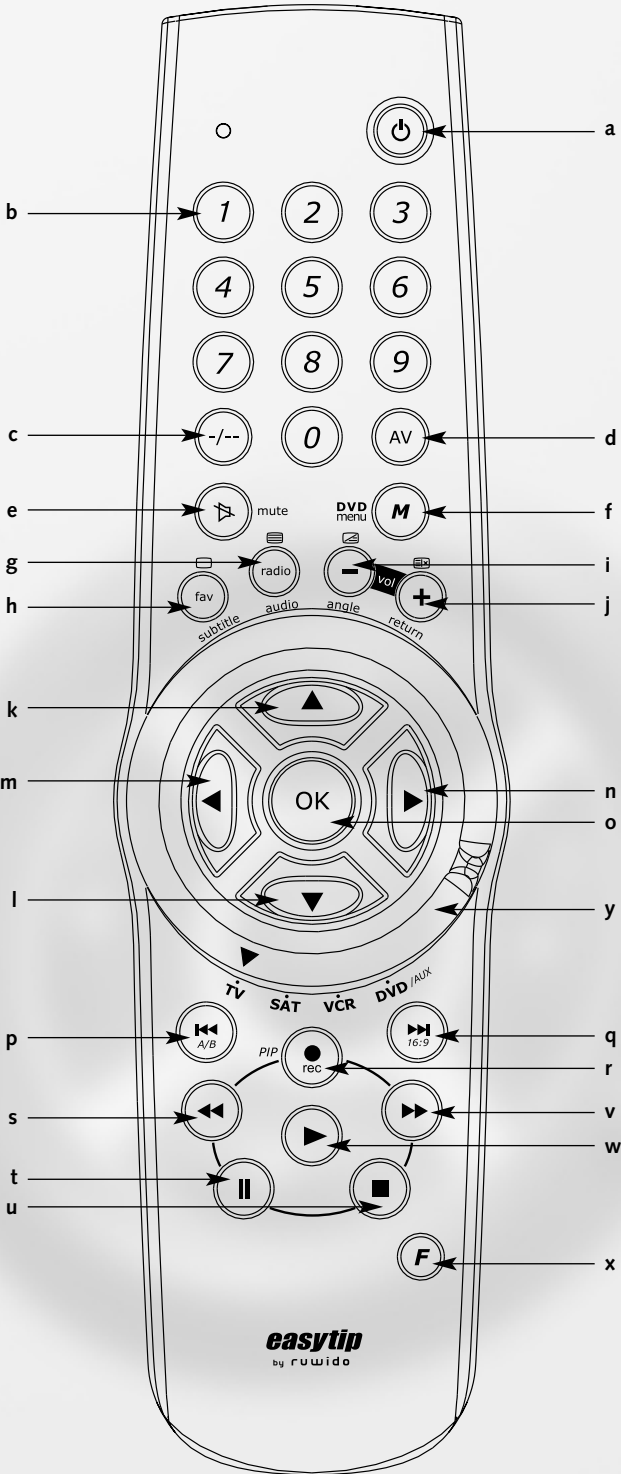

1. Hur programmerar du din easytip?

I bakre delen av denna bruksanvisning hittar du en fyrsiffrig kod som gör det möjligt för dig att anpassa din **easytip** till din TV, Video, SAT-mottagare och DVD-spelare.

Varje tillverkare använder olika koder för olika modeller, därför är det nödvändigt att ställa in rätt kod för just din apparat. När du har hittat din apparats tillverkare i den här bruksanvisningen ser du att det finns en eller flera fyrsiffriga koder. Du ska börja med den första av de listade koderna. Om du inte kan betjäna apparaten efter att ha matat in den första fyrsiffriga koden med din **easytip**, programmerar du in nästa listade kod tills du har prövat alla koderna. Dessa koder är specifika för **easytip** och har inget med din apparatmodell att göra. Varje kod längst bak i bruksanvisningen uppfyller en bestämd funktion när den aktiveras. Medan du testar ditt apparatmärkes kod kan det hända att vissa funktioner på din fjärrkontroll inte kan utföras. Detta är fullständigt normalt och kan åtgärdas genom att du helt enkelt går vidare till nästa kod. Den första koden som din apparat reagerar på måste alltså inte alltid vara den rätta och enda koden. Försäkra dig om att du har testat alla koderna i kodlistan till din apparat innan du ringer HOTLINE.

Du har två möjligheter att programmera din easytip

- **Rekommendation:**
Direkt inmatning av koden längst bak i bruksanvisningen
- **Alternativ:**
Automatisk kodsökning

Vi rekommenderar att du först och främst använder koderna i kodlistan i bakre delen av bruksanvisningen när du ska programmera fjärrkontrollen. Dessa koder är speciellt avsedda för märket på din apparat och uppfyller dess funktioner bäst. Alternativt kan du leta efter den rätta koden med kodsökningen. Denna funktion används ofta om ett visst märke inte står i kodlistan eller om vissa funktioner inte kan användas genom direkt kodinmatning. Vid automatisk kodsökning söks och testas ett stort antal koder och därför kan det ta upp till 8 minuter innan sökningen är avslutad.

5-sekundersregeln

easytip behöver din hjälp för att sätta igång.

Läs bruksanvisningen steg för steg innan du börjar med programmeringen. Basen för programmeringen utgör 5-sekundersregeln. Varje steg i bruksanvisningen måste följas inom 5 sekunder efter steget innan, annars återgår fjärrkontrollen till startläget. Denna regel ska förhindra att fjärrkontrollen omprogrammeras oavsiktligt av andra användare.



Bruksanvisning

Snabb inställning

- Steg 1** Lägg i batterierna (se till att polariteten är korrekt).
- Steg 2** Välj den apparat som du vill programmera genom att du vrider inställningshjulet så att pilspetsen pekar mot den påtryckta apparat som önskas.
(endast på M2 TV/VCR, M2 TV/SAT, M2 TV/DVD och M5)
- Steg 3** Slå på apparaten (vid programmering av Din TV ska en bild visas).
- Steg 4** Tryck nu på **F** knappen och håll den nedtryckt tills lysdioden blinkar två gånger efter varandra. (ca. 2 sekunder)
- Steg 5** Mata nu in koden i bruksanvisningen inom 5 sekunder efter att lysdioden har blinkat två gånger.
- Steg 6** Efter att du har matat in koden blinkar lysdioden ytterligare två gånger för att visa att koden har accepterats av din **easytip**.
- Steg 7** Testa nu **easytips** funktion genom att trycka på knappen **⏻**. Om din apparat kopplar till standby -läget, testar du alla andra funktioner på fjärrkontrollen. Om vissa funktioner inte fungerar som de ska tar du nästa kod på listan och upprepar programmeringsförloppet från steg 3.

Om din apparat inte reagerar:

Antingen har du inte matat in den 4-siffriga koden inom 5 sekunder eller också har din **easytip** inte accepterat koden. Kontrollera än en gång om den 4-siffriga koden är korrekt eller upprepa förloppet med nästa kod på listan.

Om du redan har försökt med alla koder som hör till ditt märke, läs i avsnittet „Automatisk kodsökning“ hur du ska gå vidare.

Försäkra dig också om att den inmatade koden kommer från rätt avsnitt i bruksanvisningen.

Programmering av AUX-läget (endast easytip M5)

AUX-läget gör att du kan ställa in ytterligare en apparat och betjäna den med din **easytip**.

Om du ställer in inställningshjulet på DVD/AUX har du möjligheten att i stället för en DVD-spelare programmera ytterligare en TV, Video eller SAT-mottagare.

För att till exempel programmera ännu en TV gör du precis som när du programmerade den första TV:en. Skillnaden ligger däri att du i steg 2 ställer in inställningshjulet på DVD/AUX.

Läs noga igenom steg-för-steg-bruksanvisningen i förra avsnittet (snabb programmering).

ANVISNING!

När det gäller den direkta kodinmatningen är alla koder (TV, VCR, SAT och DVD) tillåtna.

Men om du ställer in inställningshjulet på DVD/AUX och startar den automatiska kodsökningen, söker den bara efter DVD-koder.

Programmering av din easytip med kodsökningen

Viktigt:





Vi rekommenderar att du testat alla koder som passar din apparat innan du använder kodsökningen.

Om de listade koderna inte fungerar till din TV eller om tillverkaren inte står med i kodlistan, är det möjligt att hitta passande kod med sökningen. Vid inställning av fjärrkontrollen via kodsökningen genomsöks och testas alla koder som finns. Under kodsökningen sänder fjärrkontrollen ungefär varannan sekund en signal till din apparat. Om fjärrkontrollen har hittat en passande kod reagerar apparaten i enlighet med den nedtryckta knappen. När det händer ska du kontrollera alla övriga funktioner på fjärrkontrollen. Om vissa funktioner inte reagerar är det möjligt att fjärrkontrollen bara har hittat den första koden av många passande koder. Fortsätt då kodsökningen tills en bättre kod kommer upp. Ha tålamod vid kodsökningen för det är många koder som ska genomsökas. Kodsökningen kan ta upp till 8 minuter innan den rätta koden kommer upp.



Bruksanvisning

Hur fungerar den automatiska kodsökningen (kod 0020)?

- Steg 1** Slå på önskad apparat, så att en bild visas i TV:en. Om din apparat befinner sig i standby-läget efter att den kopplats in, läs i TV:ens bruksanvisning hur man kopplar in TV:en helt.
- Steg 2** Välj den apparat du vill programmera genom att vrida inställningshjulet tills pilspetsen pekar mot den påtryckta apparat som önskas.
(bara vid M2 TV/VCR, M2 TV/SAT, M2 TV/DVD och M5)
- Steg 3** Tryck på  knappen tills lysdioden blinkar två gånger. (ca. 2 sekunder)
- Steg 4** Mata nu in koden **0020** (inom 5 sekunder). Lysdioden blinkar ytterligare två gånger för att visa att koden accepterats av **easy-tip**.
- Steg 5** **Sökning för TV (vid M1, M2 TV/VCR, M2 TV/SAT, M2 TV/DVD och M5) eller SAT (bara vid M2 TV/SAT och M5)**
Tryck på  knappen efter lysdiodens två blinkningar (och inom 5 sekunder) och håll knappen nedtryckt tills apparaten kopplas ur. Under sökningen blinkar lysdioden med ojämna mellanrum (beroende på infraröd-överföringssystemet) som bekräftelse på att fjärrkontrollen fortfarande söker efter rätt kod. När apparaten stängts av kontrollerar du de övriga funktionerna på fjärrkontrollen.
- Sökning för VCR (endast vid M2 TV/VCR och M5) eller DVD (endast vid M2 TV/DVD och M5)**
Lägg i en videokassett eller en DVD och spela av den (t ex  på videon eller DVD-spelaren).
Tryck på sökning för videon eller DVD-spelaren och håll ned  knappen tills återgivningen stoppar. Kontrollera sedan övriga funktioner på fjärrkontrollen.

DEN KOD SOM HITTAS FÖRST BEHÖVER INTE ALLTID VARA DEN RÄTTA.

- Steg 6** Om alla funktioner på din apparat fungerar som de ska, tryck på  -knappen för att spara de upphittade koderna.

VIKTIGT!

Efter att du kopplat ur apparaten (steg 5) kan du testa alla andra nödvändiga funktioner. Du kan koppla dig en kod vidare med  knappen om den hittade koden inte omfattar alla nödvändiga funktioner. När alla lagrade koder har genom sökts blinkar lysdioden tre gånger.



Hur fungerar kodsökningen för ett märke (kod 0021)?





För att utföra kodsökning för ett enda märke gör du precis som vid „automatisk kodsökning“ (se förra avsnittet), med det undantaget att du i steg 4 matar in koden **0021** och anslutningsvis koden för din apparats märke. Koden för din apparats märke hittar du i bakre delen av bruksanvisningen.

VIKTIGT!

Kodsökningen för ett enda märke avslutas när den röda lysdioden blinkar tre gånger. Om din apparat inte har reagerat startar du den automatiska kodsökningen.

Utläsa den 4-siffriga koden (efter automatisk kodsökning)

För att underlätta en senare nyprogrammering av fjärrkontrollen finns det möjlighet att utläsa den kod som hittats via sökningen.

- Steg 1** Välj den apparat som du vill programmera genom att vrida inställningshjulet så att pilspetsen pekar mot den påtryckta apparat som önskas.
(endast vid M2 TV/VCR, M2 TV/SAT, M2 TV/DVD och M5)
- Steg 2** Tryck på -knappen tills lysdioden blinkar 2 gånger. (ca. 2 sekunder)
- Steg 3** Mata in utläsningskod **0030** inom 5 sekunder. Den röda lysdioden blinkar två gånger för att signalera att du nu befinner dig i den så kallade "Kodutläsningsmodulen".
- Steg 4** För att utläsa den för ögonblicket sparade koden trycker du på följande knappar:
- | | |
|---|--------------------------|
|  | för siffra 1 (tusental) |
|  | för siffra 2 (hundratal) |
|  | för siffra 3 (tiotal) |
|  | för siffra 4 (ental) |

Du måste trycka på knapparna efter varandra och samtidigt, efter varje knapptryckning, räkna hur ofta den röda lysdioden blinkar. Så länge du trycker på en av de fyra knapparna inom 5 sekunder kan du upprepa utläsningsförloppet för varje siffra i den firsiffriga koden så ofta du vill. Du behöver alltså inte vara orolig ifall du skulle räkna fel. Vid utläsning av kodnumren måste man se till att man även räknar lysdiodens blinkningar vid aktivering av en av de fyra utläsningsknapparna.

ANVISNING!

Om lysdioden inte blinkar när man trycker på en knapp så är kodnumret 0.

Bruksanvisning

Till exempel:

Om lysdioden blinkar 1 gång efter att man tryckt på knapp ① så är den tusende siffran 1.

Om lysdioden blinkar 3 gånger efter att man tryckt på knapp ② så är den hundrade siffran 3.

Om lysdioden blinkar 5 gånger efter att man tryckt på knapp ③ så är den tionde siffran 5.

Om lysdioden blinkar 3 gånger efter att man tryckt på knapp ④ så är den första siffran 3.

I detta exempel får man alltså kod 1353.

Vi rekommenderar att du i nedanstående ruta antecknar den kod som passar din apparat och förvarar den för en eventuell nyprogrammering.

Anteckna här dina 4-siffriga koder:

TV	<input type="text"/>	<input type="text"/>	<input type="text"/>	<input type="text"/>
SAT	<input type="text"/>	<input type="text"/>	<input type="text"/>	<input type="text"/>
VCR	<input type="text"/>	<input type="text"/>	<input type="text"/>	<input type="text"/>
DVD/AUX	<input type="text"/>	<input type="text"/>	<input type="text"/>	<input type="text"/>

2. Speciella funktioner i din easytip universalfjärrkontroll





För att din **easytip** universalfjärrkontroll ska vara så funktionell som möjligt har ytterligare funktioner inkluderats i fjärrkontrollen. På grund av mängden funktioner och för att din **easytip** fjärrkontroll ska vara så överskådlig som möjligt, har en del av dessa funktioner inte försetts med text.

Dessa så kallade Shift-funktioner aktiveras med **(F)** knappen och anslutningsvis den knapp som är belagd med en Shift-funktion. Om du trycker på **(F)** knappen, lyser lysdioden för att indikera att du nu befinner dig på Shift-planet. För att lämna Shift-planet trycker du än en gång på **(F)** knappen och lysdioden slocknar. Tänk på 5-sekundersregeln vid Shift-funktionerna.

Teletext

För att betjäna teletext-funktionerna ska du först jämföra nedanstående knappar med TV-beskrivningen.



Följande knappar är avsedda att styra teletexten i TV-läget:





-  Koppla in teletext
 På en del TV-apparater används denna knapp även till att koppla ur teletexten
-  Koppla ur teletext
-  Aktivera TV-bild och teletext samtidigt
-  Denna text används för att ta bort teletexten under sidsökningen och se på TV-bilden i stället

Röd knapp (s), grön knapp (t), gul knapp (u), blå knapp (v), vit knapp (w)
 Dessa färgknappar används på TV-apparater med toptext; de exakta funktionerna visas på bildskärmen.

Vit knapp (w) Denna knapp används som infoknapp

Följande funktioner har inte försetts med text på din **easytip** för att överskådligheten inte ska gå förlorad.

Dessa Shift-funktioner aktiveras med  knappen och anslutningsvis med en knapp som har Shift-funktion. När du trycker på  knappen lyser lysdioden för att indikera att du nu befinner dig i Shift-planet. Kom ihåg 5-sekundersregeln vid Shift-funktionerna.

-  och röd knapp (s) Använd denna Shift-funktion för att visa svaret vid speciella sidor med gåtor
-  och grön knapp (t) Med denna Shift-funktion ändrar du skriftstorleken i teletext
-  och gul knapp (u) På en del TV-apparater behövs denna Shift-funktion för att ta fram den inmatade teletextsidan
-  och blå knapp (v) Med denna knappkombination väljer du undersidor.
 På en del TV-apparater matar du med hjälp av denna funktion in tiden för automatisk bläddring i undersidorna.
-  och vit knapp (w) Denna Shift-funktion behövs på vissa TV-apparater för att stoppa en teletextsida

För att lämna Shift-planet trycker du på  knappen och lysdioden slocknar.

Bruksanvisning

Menystyrning

För att du ska kunna ändra grundinställningar på dina apparater har en menystyrning integrerats i din nya **easytip** fjärrkontroll. Denna funktion finns inte på alla apparattyper, så titta därför efter i apparatens bruksanvisning om du kan styra grundinställningarna via menyfunktionen.

Menystyrning för din TV-apparat eller Video (endast vid M2 TV/VCR och M5):

- Steg 1** Tryck kort på knappen. Nu visas menyn på din TV-apparat.
- Steg 2** Lysdioden lyster nu kontinuerligt.
- Steg 3** Med knapparna , , och kan du nu navigera i menyn.
- Steg 4** För att spara de ändringar som gjorts i menyn trycker du på knapp .
- Steg 5** För att lämna menyn trycker du på knappen.

Om originalfjärrkontrollen till din apparat är försedd med en egen meny-exit-knapp, använder du knappen för att avsluta menyn.

Menystyrning för din SAT mottagare (endast vid M2 TV/SAT och M5):

- Steg 1** Tryck kort på knappen. Nu visas menyn på din SAT mottagare.
- Steg 2** Lysdioden lyser nu kontinuerligt.
- Steg 3** Med knapparna , , och kan du nu navigera i menyn.
- Steg 4** För att spara ändringar som gjorts i menyn, tryck på knapp .
- Steg 5** För att lämna menyn, tryck på {M} knappen.

Menystyrning för din DVD-spelare (endast vid M2 TV/DVD och M5):

DVD-filmmeny:

- Steg 1** Tryck kort på knappen. Nu visas DVD-menyn på din DVD-spelare.
- Steg 2** Med knapparna , , och kan du nu navigera i menyn.
- Steg 3** För att spara de ändringar som gjorts i menyn trycker du på knapp .
- Steg 4** För att lämna menyn, tryck på knapp .

DVD Setup-meny:

- Steg 1** Tryck kort på knappen för att komma till Shift-läget. (Lysdioden lyser kontinuerligt)
- Steg 2** Tryck kort på knappen. Nu framträder Setup-menyn för din DVD-mottagare.
- Steg 3** Med knapparna , , och kan du nu navigera i menyn.
- Steg 4** För att spara de ändringar som gjorts i menyn, tryck på knapp .
- Steg 5** För att lämna Setup-menyn, tryck på knapp .
- Steg 6** Tryck på knapp för att lämna Shift-läget.

Om din apparat har dessa funktioner och du ändå inte kan betjäna den med din **easytip** fjärrkontroll, beror det eventuellt på att fel kod har inprogrammerats. Testa i ett sådant fall även de resterande koderna på kodlistan eller starta den automatiska kodsökningen för att hitta rätt kod till din apparat.

Styrning av ljusstyrka, kontrast, färg, höjd, djup och balans

Om det inte går att styra ljusstyrkan respektive färgen via menyfunktionen men om det på din originalfjärrkontroll finns speciella knappar för analogfunktionerna, gör du enligt följande:

- Steg 1** Tryck kort på knapp för att komma till Shift-planet. (Lysdioden lyser kontinuerligt)
- Steg 2** Tryck nu på en av följande knappar för att ändra inställningarna:
- | | |
|-------|----------------|
| Knapp | för ljusstyrka |
| Knapp | för kontrast |
| Knapp | för färg |
| Knapp | för höjd |
| Knapp | för djup |
| Knapp | för balans |
- Steg 3** Nu kan du styra vald analogfunktion (ljusstyrka, kontrast, färg, höjd, djup och balans) med knapparna och .
- Steg 4** För att avsluta läget för styrning av analogfunktionerna, vänta 10 sekunder eller tryck på knapp för att lämna Shift-läget. Lysdioden slocknar.

Bruksanvisning

Ytterligare Shift-funktioner

Dessa funktioner har inte försetts med text på din **easytip** för att inte över-skådligheten ska gå förlorad.

Shift-funktioner aktiveras med knapp **(F)** och den knapp som är belagd med en shift-funktion. Om du trycker på knapp **(F)** lyser lysdioden för att visa att du nu befinner dig i Shift-läget. Tänk på 5-sekundersregeln vid Shift-funktionerna.

Tryck på **(F)** och sedan



Timer/sleep-funktion, tidsangivelse
2-, 20

TV:

Tryck på **(F)** och sedan



Rumston till/från

VCR:

Tryck på **(F)** och sedan



Växling mellan Video och TV-apparat
Spårläge -
Spårläge +
Clear/Cancel: Avbryta, avsluta menyn

SAT:

Tryck på **(F)** och sedan



Bildfrekvens +/- vid inställning av kanaler
Tonfrekvens +/- vid inställning av kanaler
Växling mellan SAT och TV-apparat
Växling mellan mono och stereo
Aktivering av 50/J17
Radera kanaler, inmatningar osv.

DVD:

Tryck på **(F)** och sedan



Prog
Check
Clear
3D
ZOOM
Resume
Shuffle
V.S.S.
TOP Meny
Ljudstyrka +/-
Slow motion +/-
Repetera
Random
Setup-menyn
Step +/-
Marker
Undertitel TILL/FRÅN
Titel
Status

HOTLINE

Vi har inrättat en kund-HOTLINE för att kunna hjälpa dig om du har problem, även om de frågor som ställs mest och de flesta problem redan har besvarats i denna bruksanvisning. Vi rekommenderar att du gör dig förtrogen med användningen av easytip och studerar denna bruksanvisning noga innan du ringer HOTLINE.

Din fråga kanske besvaras redan i nästa avsnitt „Problemhantering“.

ANVISNING!

Innan du ringer HOTLINE, skriv ner originalfjärrkontrollens/-kontrollernas och apparatens/apparaternas beteckning.

Problemhantering

- *Lysdioden lyser inte!*
Kontrollera att batterierna har lagts i korrekt. Kontrollera om batterierna är tomma, om så är fallet byt dem.
- *Min apparats märke står inte i kodlistan!*
Utför automatisk kodsökning.
- *Jag har hittat en kod till min apparat, men vissa funktioner (som t ex: Teletext eller AV-knapp) fungerar ändå inte riktigt!*
Du har hittat en kod som bara delvis är kompatibel med din apparat. Upprepa förloppet med nästa kod på listan.
- *Jag har matat in alla koder för mitt märke och ändå fungerar inga respektive bara några knappar!*
Utför automatisk kodsökning.
- *Jag har försökt utföra automatisk kodsökning men min apparat reagerar inte!*
Den automatiska kodsökningen genomsöker samtliga koder och tar ungefär 8 minuter på varje plan. Utför automatisk kodsökning i minst 8 minuter.
- *Jag har utfört automatisk kodsökning i minst 8 minuter men min easytip hittar ingen respektive ingen tillfredsställande kod!*
Det är möjligt att fjärrkontrollen inte är kompatibel med din apparat eller att din apparat är för gammal och inte har dessa funktioner. Om du tror det, ring vår HOTLINE.